

Close to you.

MANUFACTURER SINCE 1921

Schraubendreher-Satz für das Zahnlabor

bestehend aus diversen Einsätzen für die gängigsten Implantatsysteme

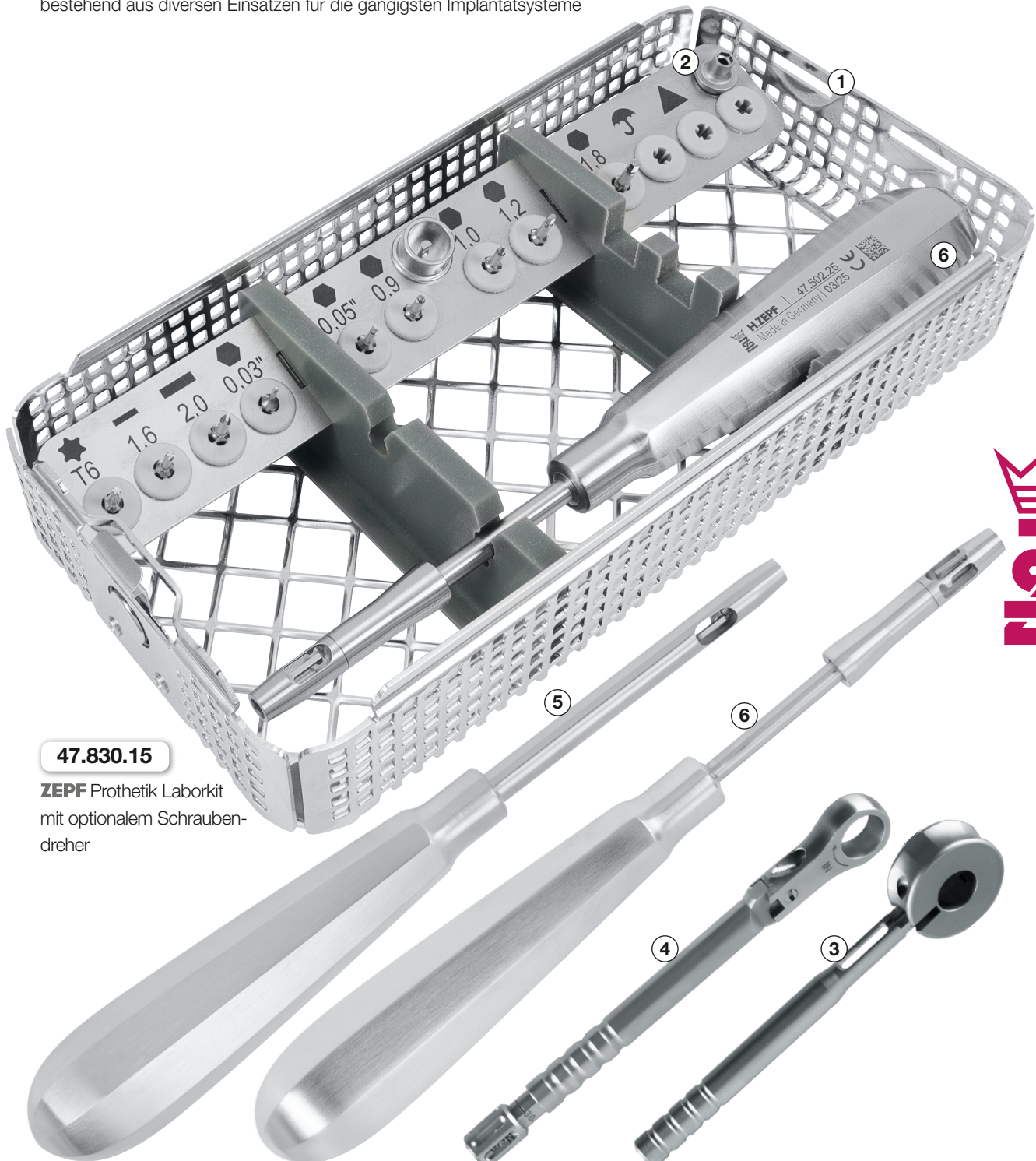

47.830.15

ZEPF Prothetik Laborkit
mit optionalem Schraubendreher

47.502.15

Universalgriff für
das Prothetik Kit,
16 cm, optional

47.502.25

Kardan-Schraubendreher im Flohrheft,
16 cm, optional

47.803.02

Drehmomentratsche,
optional

47.525.55

Ratsche mit abnehmbarem
Griff, optional

ZEPF | dental
newsticker

Schraubendreher-Satz für das Zahnlabor

Sie werden in der Praxis / im Labor täglich damit konfrontiert Implantat-Abutments aller Art zu lösen?









Um Ihre Arbeit zu erleichtern, hat Zepf für Sie ein Prothetik Set kreiert, mit welchem Sie ca. 90% aller im Markt befindlichen Schrauben lösen können.

Alle Instrumente sind durchnummeriert und verfügen über einen RA-HEX Anschluss. Das heißt diese Instrumente sind sowohl im Winkelstück als auch in einer Ratsche einsetzbar. Die Fingerratsche, kann optional mit einer Verlängerung benutzt werden. Zusätzlich kann das Set um eine Drehmomentratsche erweitert werden. Diese ist einstellbar von 10 - 40 Ncm. Außerdem enthält sie eine Fixierfunktion zum Deaktivieren des Drehmoments.

Zudem sind ein Universalgriff und der Kardan-Schraubendrehergriff zur Ergänzung des Sets optional zur anwenderfreundlichen Nutzung erhältlich.

Das Ablage tray aus rostfreiem Stahl gefertigt, enthält die Beschreibung der einzelnen Schraubendreher, so dass ein einfaches Identifizieren der Werkzeuge für die jeweilige Schraube ermöglicht wird. Das Tray findet Aufnahme in einem Waschkorb und kann so zuverlässig dem Wiederaufbereitungsprozess zugeführt werden, womit es eine optimale Aufbereitung nach RKI-Kriterien erfüllt.

47.830.15 Komplettes **ZEPF** Prothetik Laborkit bestehend aus:

Form	Schraubendreher mit Dentalanschluss	kurz, 21 mm
	TORX T6, Straumann®, Aesthura®	47.832.01
	Universal Schlitz 1,6 mm, schmal	47.832.02
	Universal Schlitz 2,0 mm, breit	47.832.03
	Sechskant SW HEX 0,03'', Camlog®	47.832.04
	Sechskant SW HEX 0,05'', Camlog®, Sulzer® (Zimmer®), Semados®, Biomet 3I®	47.832.05
	Sechskant SW 0,9 mm, IMPLA®, TIOLOX®, BREDEDENT®, XIVE®	47.832.06
	Sechskant SW 1,0 mm, Ankylos®	47.832.07
	Sechskant SW 1,2 mm, IMPLA®, Nobel Biocare®, Frialit®, XIVE®, IMZ®, Biomet 3I®	47.832.08
	Sechskant SW 1,8 mm, Ankylos®	47.832.09
1	1/3 Waschkorb mit Deckel	85.192.45
2	Eindrehhilfe	47.525.51
3	Optionales Zubehör: Ratsche mit abnehmbarem Griff für Prothetik Kit (nicht im Set enthalten)	47.525.55
4	Optionales Zubehör: Drehmomentratsche (nicht im Set enthalten)	47.803.02
5	Optionales Zubehör: Universalgriff für das Prothetik Kit, 16 cm (nicht im Set enthalten)	47.502.15
6	Optionales Zubehör: Kardan-Schraubendreher im Flohrheft (nicht im Set enthalten)	47.502.25

ALLE HANDELSMARKEN SIND DAS EIGENTUM DER JEWEILIGEN FIRMEN.

Für Abweichungen aufgrund implantatseitiger Toleranzen können wir keine Gewährleistung übernehmen!



Einsatz in den RA-Hex-Adapter aufgenommen.



RA-Hex-Adapter eingesetzt in Ratsche. Hier gezeigt ohne Handgriff zur Verwendung als Fingerratsche. Der RA-Hex-Adapter verfügt über eine drehbare Fingerauflage (roter Pfeil).



Kardan-Schraubendreher mit FD-HEX-Dental-Anschluss, zur universalen aufnahme, von Bits mit FD-Anschluss, bzw. FD-HEX Bits zur optimalen Kraftübertragung.